

LUMINÁRIA FLUORESCENTE (segurança aumentada)

NA96372-73
NA96534-55

- Atmosferas explosivas
- Zonas 1 e 2, 21 e 22 - Grupos IIA, IIB e IIC
- Grau de proteção: IP 66/67
- NBR IEC 60079-10, NBR IEC 60079-1, NBR IEC 60079-7, NBR IEC 60529, NBR IEC 60079-14
- Temperatura de operação: -20°C a +55°C
- Tipo certificado: Fle
- Certificado de conformidade: MC, AEX-1875-X

Classificação

- IEC: Ex eds IIC T4 ou T5 à Tamb Max.= 40°C na posição horizontal de funcionamento. Norma IEC 60079-0/1/7
- CENELEC: EEx ed IIC T4 ou T5 à Tamb Max.= 40°C na posição horizontal de funcionamento. Norma EN 50014-18-19.
- ATEX 94/9 EC



A.T.X.



CONSTRUÇÃO

Luminária para lâmpadas fluorescentes de 18, 36 e 58 W

- Luminária de alto rendimento lumino-técnico, com corpo de construção leve em poliéster reforçado com fibra de vidro na cor cinza.
- Difusor de alta resistência em policarbonato, articulado sobre o corpo.
- Abertura e fechamento através de chave hexagonal (M10 Allen) ou chave de fenda (sistema inquebrável livre no curso final).
- Soquetes antivibratórios com sistema de mola.
- Junta de vedação substituível a prova de tempo em elastômero proporciona grau de proteção IP 66/67, encaixada no difusor.
- Refletor multiparabólico em policarbonato na cor branca, articulado ao corpo.
- Reator eletrônico com sistema de partida instantânea, 110/254V ±10% CA/CC 50/60 Hz, fator de potência ≥ 0,95, equipado com terminais de conexão rápida tipo plugue e tomada.
- **Reator com sistema End of Life (EOL), que desativa automaticamente as lâmpadas gastas, evitando aquecimento e garantindo a classe de temperatura.**
- Dois canais independentes que proporciona que uma das lâmpadas continue acesa em caso de falha da outra.

- Micro interruptor de segurança que opera quando o difusor é aberto, permitindo a substituição das lâmpadas sob tensão.
- O conjunto de bornes com tampa de proteção IP2X, permite a manutenção do reator e soquetes sem a necessidade de desenergizar a luminária.
- Fiação interna resistente à alta temperatura.
- **Fornecida montada e selada com reator.**
- **PROTEÇÃO Ex ed:** equipamento projetado e construído de tal forma que nenhum de seus componentes elétricos cause centelha ou alta temperatura. Portanto, não oferece risco de explosão, quando instalado em atmosferas explosivas (zona 1, 2, 21 e 22).

Versão Standard (Fornecimento padrão)

- Três entradas rosqueadas M25, sendo duas em uma das extremidades e uma na extremidade oposta.
- Fornecida com um prensa-cabos M25 em poliamida (para cabos com Ø 8,0 a Ø 18,5 mm) e dois bujões M25.
- Um conjunto de bornes de ligação de 5x4 mm² máx. para cabo flexível ou 5x6 mm² máx. para fio rígido.
- Fornecidas sem lâmpada.

APLICAÇÃO

- Instalação em áreas onde haja risco de explosão, nas indústrias químicas, petroquímicas, de tintas e vernizes, farmacêuticas, alimentícias, depósito de produtos inflamáveis, etc.

Código Bivolt 110/254 V	Lâmpada Potência (W)	*Classe de Temperatura	Peso (kg)	Volume (dm ³)
NA 96547	1x18	T4 ou T5*	5,50	32,30
NA 96548	2x18	T4 ou T5*	5,50	32,30
NA 96553	1x36	T4 ou T5*	7,90	54,20
NA 96555	2x36	T4 ou T5*	7,90	54,20
NA 96534	3X36	T4 ou T5*	9,90	54,20
NA 96372	1x58	T4 ou T5*	9,00	65,00
NA 96373	2x58	T4 ou T5*	9,00	65,00
NA 96542	3x58	T4 ou T5*	11,00	65,00

• Lâmpada não fornecida.

* T5 – Instalada na posição horizontal, com temperatura ambiente máxima 40°C

Outras versões disponíveis sob consulta:

- Fiação passante que possibilita dar passagem ao circuito de alimentação para conexão de outras unidades.
- Luminária apropriada para conexão com cabo armado, possui placas que asseguram a continuidade de terra.

DIMENSÕES

(mm)

Versão standard / fiação passante

Luminária 18W - NA96547/NA 96548/NA 96518

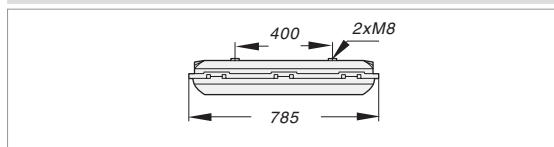

Luminária 36W - NA 96553/NA 96555/NA 96525

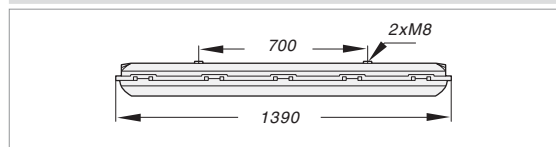

Luminária 58W - NA96372/NA 96373/NA 96383

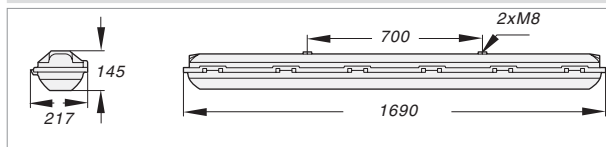

PEÇAS DE REPOSIÇÃO

- Reator eletrônico 110/254 Volts 60Hz
- Soquete
- Junta de elastômero
- Difusor
- Refletor
- Micro interruptor de segurança
- Kit de abertura e fechamento

- **Atenção:** Utilize somente peças originais, sob o risco de explosão.

INSTALAÇÃO E MONTAGEM

(mm)

Montagem com prensa-cabos "E xe"

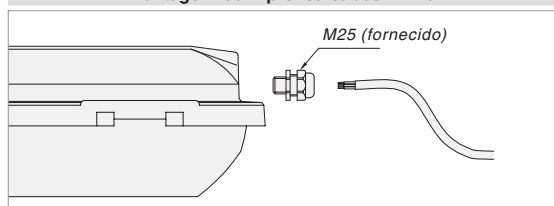

Montagem com prensa-cabos NEA2FRC + Eletroduto

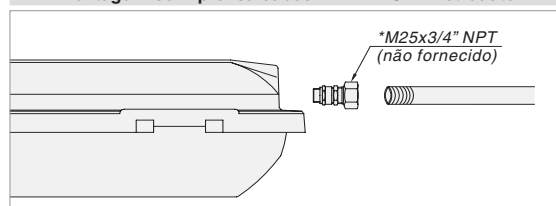

- Prensa-cabos NEA2FRC + eletroduto, fornecidos separadamente, vide páginas 403 e 445.

NA96372-73/NA96534-55



DIAGRAMA DE LIGAÇÃO

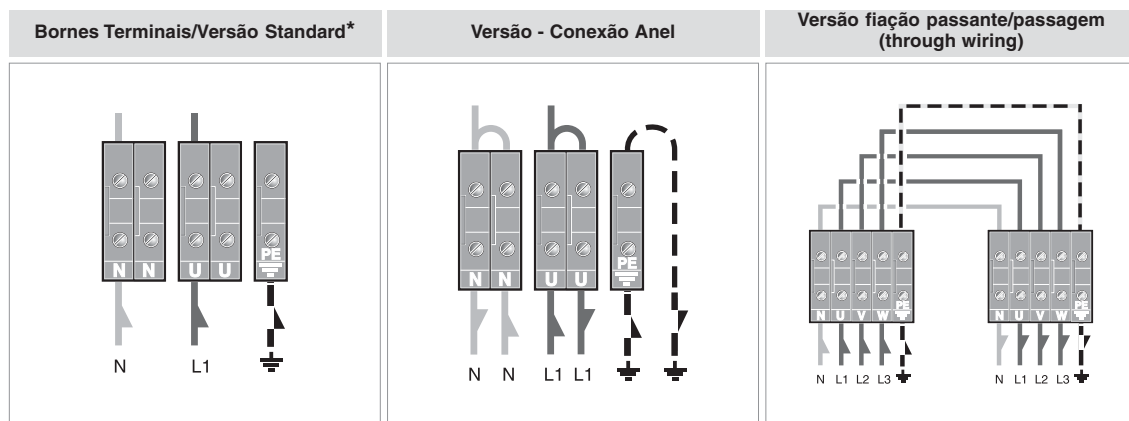



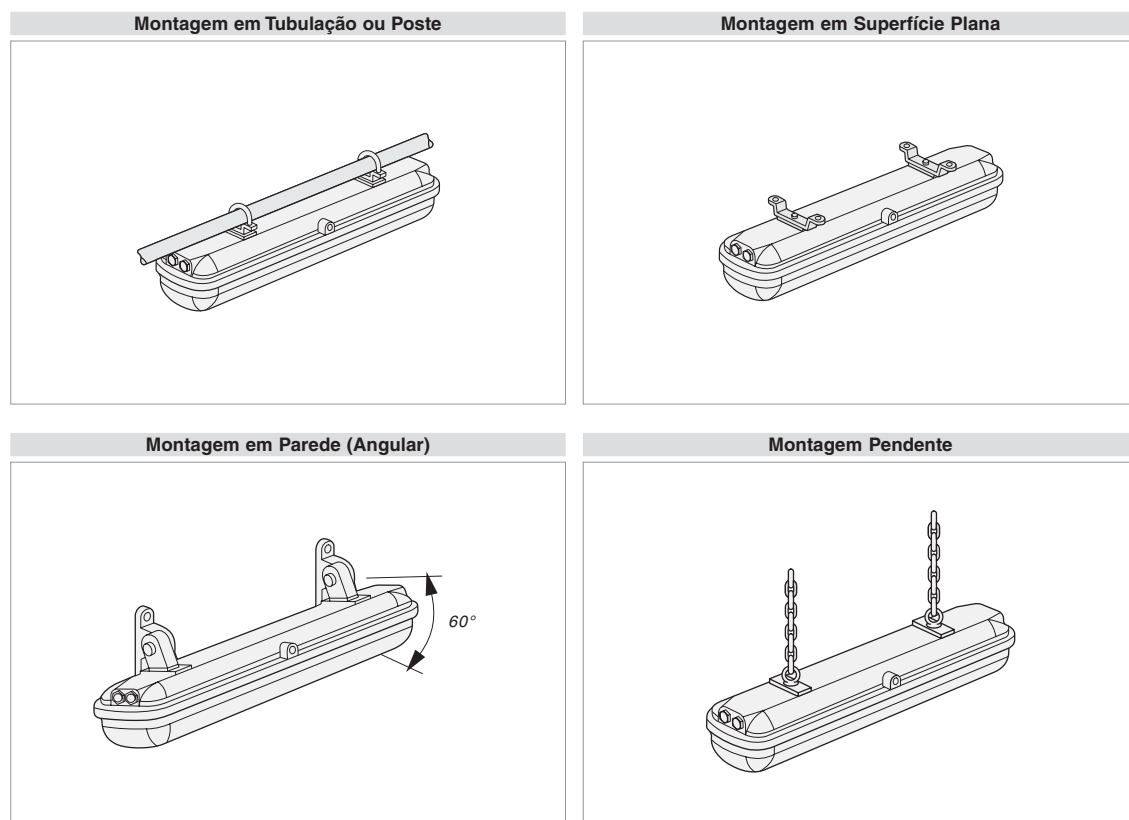

*A versão standard possibilita também a conexão como fiação passante (Through wiring) conforme diagrama de ligação.

INSTALAÇÃO

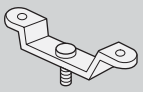

ACESSÓRIOS DE FIXAÇÃO (fornecidos separadamente)

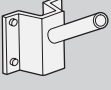
Produto	Código	Descrição
	NA96597	Suporte em alumínio para fixação em superfície plana
	NA96596	Jogo de 2 suportes de aço zincado para fixação rápida com uma só mão
	NA96598	Suporte ajustável para montagem em parede
	NA96594	Olhal para montagem pendente
	NA96593 NA96591	Grampo de fixação para montagem em tubos \varnothing 1 1/4" e \varnothing 1 1/2" Grampo de fixação para montagem em tubos \varnothing 2"
	NA96595	Suporte em aço galvanizado para montagem em parede

NA96372-73/NA96534-55



FOTOMETRIA

- NA91547/NA96547
- Luminária 1 x 18W
- Eficiência 94,8%

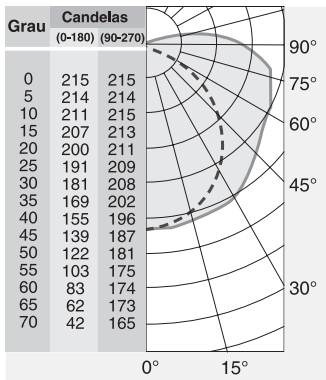

- NA91548/NA96548
- Luminária 2 x 18W
- Eficiência 85,1%

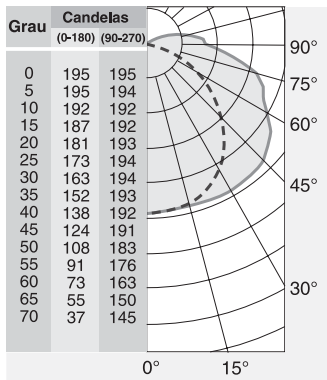

- NA91553/NA96553
- Luminária 1 x 36W
- Eficiência 89,3%

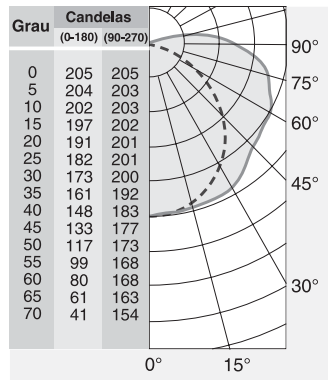

- NA91555/NA96555
- Luminária 2 x 36W
- Eficiência 80,5%

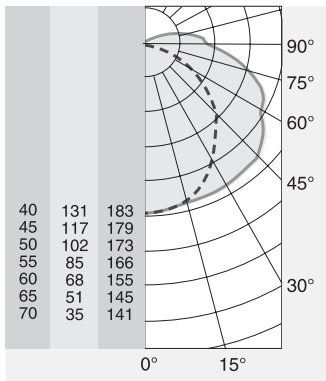

- NA96534
- Luminária 3 x 36W
- Eficiência 68,1%

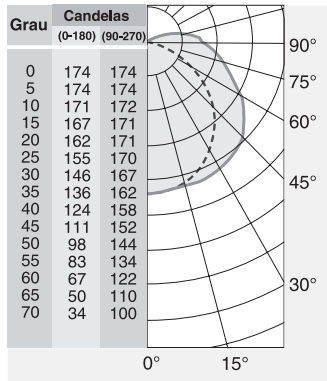

- NA96372
- Luminária 1 x 58W
- Eficiência 87,5%

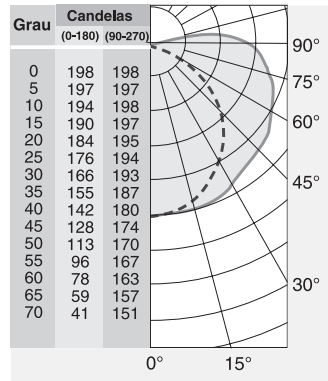

- NA91373/NA96373
- Luminária 2 x 58W
- Eficiência 76,9%

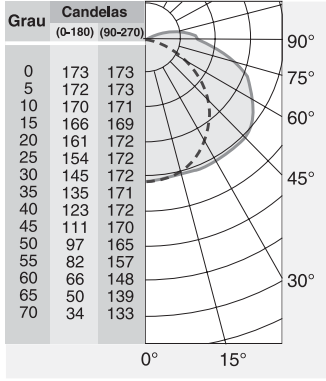

- NA91542/NA96542
- Luminária 3 x 58W
- Eficiência 65,6%

